



UPOWER DATASHEET

UWAVE 光源制御用電源

使いやすく安全な機器

高い再現性、長い寿命、少メンテナンス



エレクトロニクス	最高出力	50 W	200 W	600 W	1500 W	3000 W
	入力	単相 64 to 240 VAC ± 10%, 50/60 Hz through IEC C14 コネクター				
	出力電圧	24V DC		48V DC		
	出力コネクター	接続する UV 照射器による				
	インターフェース (standard)	タイマー (insolation time), ポテンシオメーター (UV 出力), スタート, ストップ				
メカニクス	幅 x 高さ x 長さ	210 mm 100 mm 330 mm	250 mm 120 mm 410 mm		340 mm 120 mm 460 mm	
	重量	2,5 kg	5,5 kg	7,0 kg	8,5 kg	10 kg
	材質	筐体: アルミニウム				
	IP	IP20				
環境	使用環境	温度 10°C to 35°C - 湿度: 20% to 80% humidity (結露なきこと) - 高度: 最大 2000m				
	規格	CE - UKCA - FCC - ICES-3/NMB-3				
	環境規格	RoHS III Directives - REACH Regulation - WEEE Regulation				

UWAVE products compatibility

下記表にて各電源に適合する光源をご確認ください。

- 24V power supply units UPOWER

Power supply		UPOWER 50W 24V	UPOWER 200W 24V
24V 電源 M8 もしくは M12 connectors	UFIBER	☼ Up to x2	☼ Up to x6
	UTARGET-AUTO	☼ Up to x2	
	USHARP	☼ Up to x2	
	USPOT	☼ Up to x1	☼ Up to x4

- 48V power supply units UPOWER

Power supply		UPOWER 600W 48V	UPOWER 1500W 48V	UPOWER 3000W 48V
48V 電源 SUBD13 もしくは EPIC コネクター	UCUBE-10	☼ Up to x4		
	UCUBE-10-HP	☼ Up to x1	☼ Up to x2	☼ Up to x4
	UCUBE-15	☼ Up to x2	☼ Up to x4	
	UCUBE-20	☼ Up to x1	☼ Up to x2	☼ Up to x4
	UBAR	☼ Up to x2	☼ Up to x6	
	UPIN 75mm	☼ Up to x4		
	USTRAIGHT & ULINE 75 mm	☼ Up to x1		
	USTRAIGHT & ULINE 150mm		☼ Up to x1	
	USTRAIGHT & ULINE 225/300/375 mm			☼ Up to x1



UPOWER 50W 24V

本電源は x1 USPOT, x2 UTARGET, x2 UFIBER or x2 USHARP で使用可能です。直感的な操作が可能な前面パネルのおかげで、ユーザーは最大 2 つの UV LED ヘッドを同時に手動で制御できます。

型番:

UPOWER - 50W - 24V - AAAA

Dedicated UV LED lamp

UTARGET
USPOT
UFIBER
USHARP

前面:

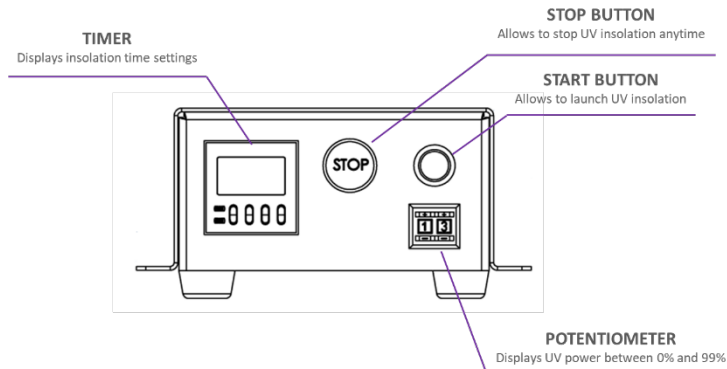

背面:

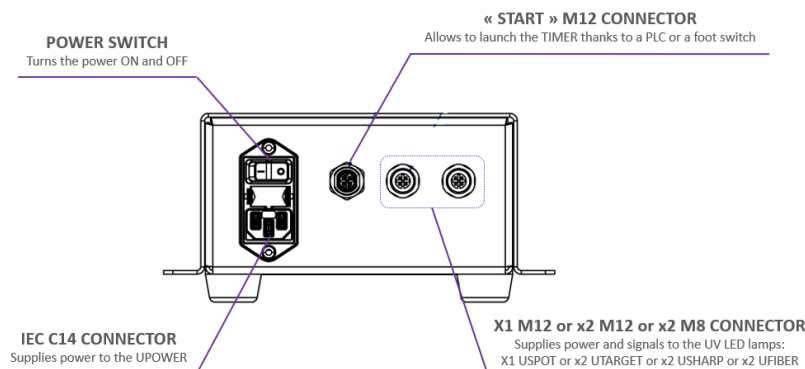

➔ 電源について詳細情報が必要な場合は株式会社レクトライトまでご連絡ください。



UPOWER 200W 24V

本電源は x2, x4 もしくは x6 UFIBER、x2 もしくは x4 USPOT. フロントパネルにより単一もしくは複数光源の制御が可能です。また背面のコネクターにより PLC アナログ信号を利用して外部から制御することも可能です。

型番:

For x2, x4 or x6 UFIBER:

UPOWER - 0200 - 24 - X M8

Number of
UV LED heads

- 2
- 4
- 6

For several 24V M12 connector UV LED lamp:
UFLEX, USPOT

UPOWER - 0200 - 24 - X M12

Number of
UV LED heads

- 2
- 4
- 6

前面:

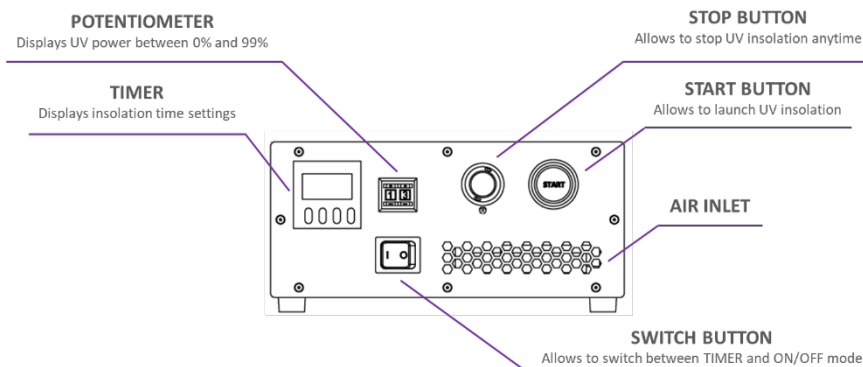

背面:

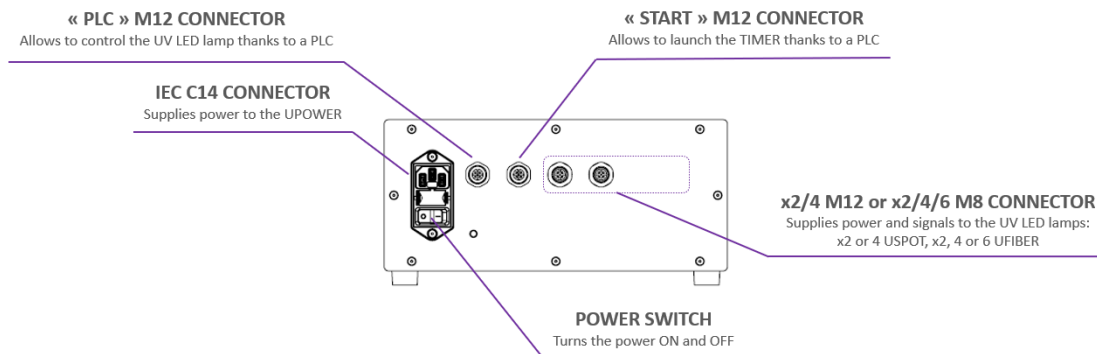

➔ 電源について詳細情報が必要な場合は株式会社レクトライトまでご連絡ください。



UPOWER 600W 48V

この電源は、UCUBE、UBAR、UPIN など、SUBD コネクタ（48V DC）を搭載した UWAVE 製 UV LED ランプの大部分に対応しています。直感的な操作が可能な前面パネルにより、1つまたは複数の UV LED ランプを同時に手動で制御できます。また、背面パネルのコネクタにより、外部（PLC - アナログ通信）から1つまたは複数の UV LED ランプを制御することも可能です。

型番:

For x1 48V SUBD connector UV LED lamp :
UCUBE, UBAR, UPIN, ULINE 75mm, USTRAIGHT 75mm

UPOWER - 0600 - 48

For several 48V SUBD connector UV LED lamps:
UCUBE, UBAR, UPIN

UPOWER - 0600 - 48 - x SUBD

Number of
UV LED lamps

2
4

前面:

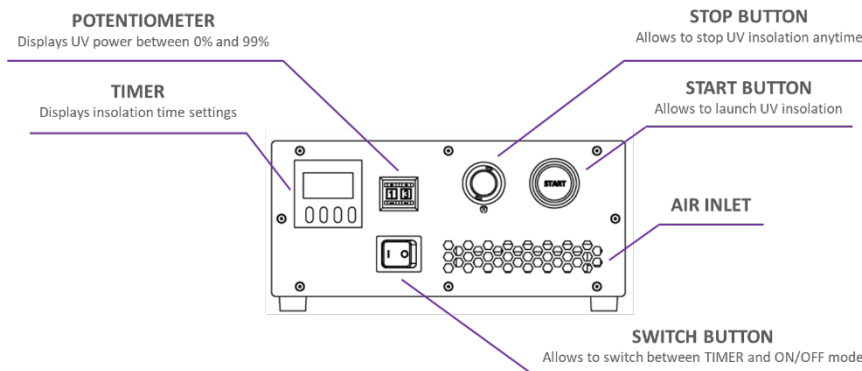

背面:

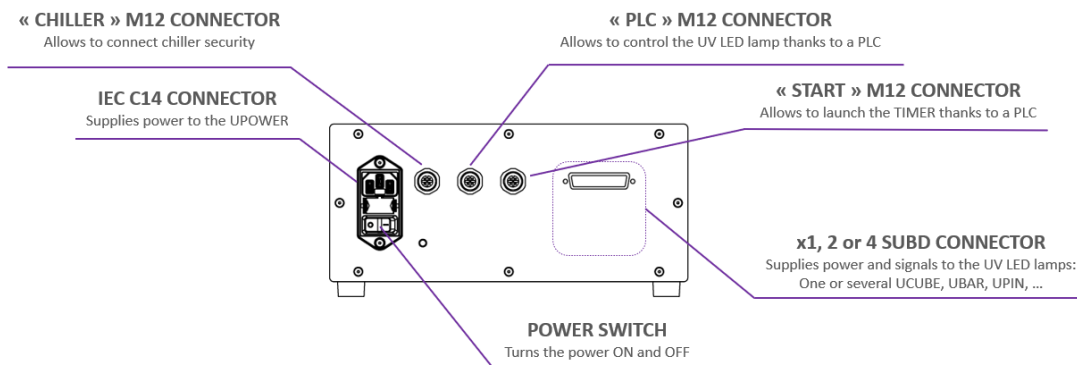

➔ 電源について詳細情報が必要な場合は株式会社レクトライトまでご連絡ください。



UPOWER 1500W & 3000W 48V

この電源装置は、EPIC コネクタを搭載した高出力 UWAVE UV LED ランプ (USTRAIGHT または ULINE) 向けに設計されています。直感的な操作が可能な前面パネルにより、1つまたは複数の UV LED ランプを同時に手で制御できます。また、背面パネルのコネクタにより、外部 (PLC - アナログ通信) から1つまたは複数の UV LED ランプを制御することも可能です。

型番:

For x1 USTRAIGHT or ULINE 150 mm:

UPOWER - 1500 - 48

For x1 USTRAIGHT, ULINE 225, 300 or 375 mm:

UPOWER - 3000 - 48

For several 48V SUBD connector UV LED lamp:
UCUBE, UBAR, UPIN, ULINE, USTRAIGHT

UPOWER - 1500 - 48 - X SUBD
3000

Number of UV LED lamps
2
4
6

前面:

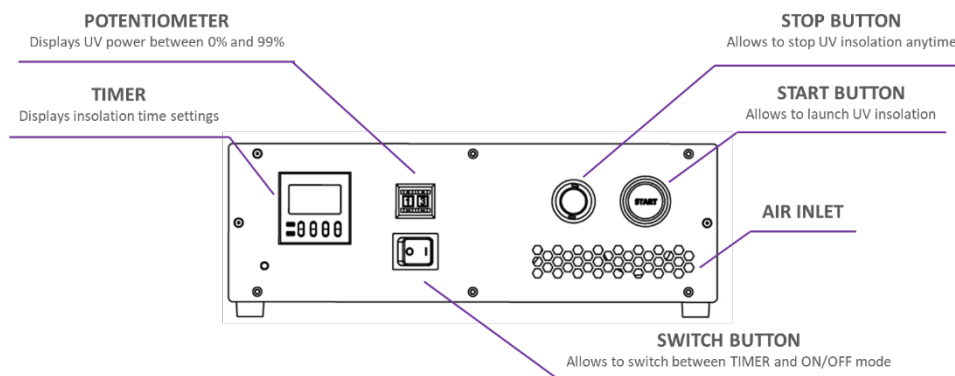

背面:

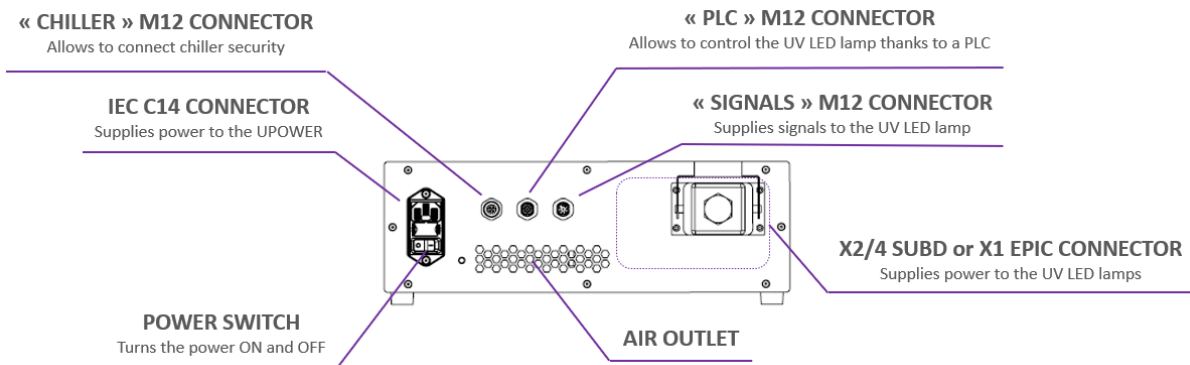

➔ 電源について詳細情報が必要な場合は株式会社レクトライトまでご連絡ください。



Mechanical dimensions

UPOWER 50W 24V

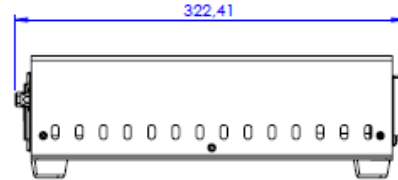
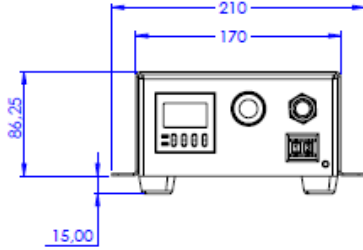

UPOWER 200W 24V

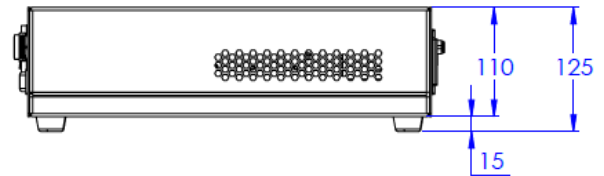
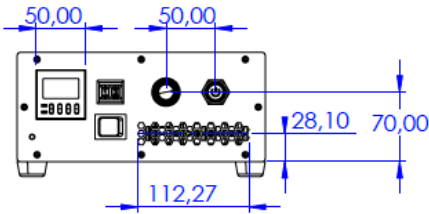

UPOWER 600W 48V

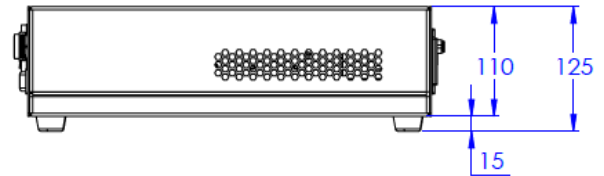
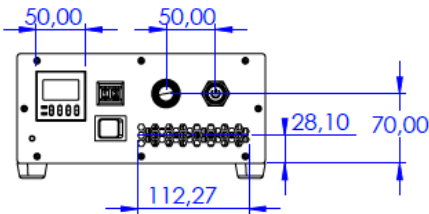

UPOWER 1500W and 3000W 48V

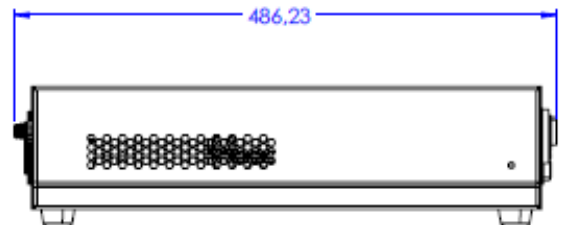
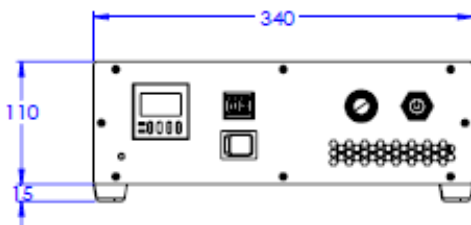



➔ 電源についてSTEP.fileが必要な場合は株式会社レクトライトまでご連絡ください。

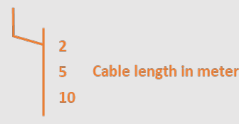

Accessories

UWAVE は、PLC を介してシステムを外部から制御するための幅広いアクセサリを提供しています。

<p>片側ペアケーブル PLC 接続</p> <p>→ “CHILLER” or “PLC”の M12 コネクタへ接続.</p>	<p>5pins cable reference: UCAB - M12 - FD - 5 - D - L A</p>  <p>8pins cable reference: UCAB - M12 - FD - 8 - D - L A</p> 
<p>Footswitch for external TIMER launch</p> <p>→ To connect to M12 named “START”.</p>	 <p>Reference: FOOTSWITCH-START</p>

UWAVE offers a wide range of accessories to connect the right UV LED lamp to the right UPOWER:

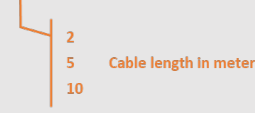
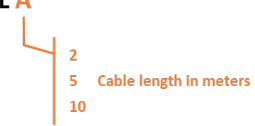
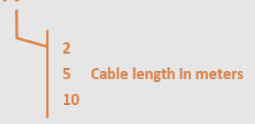
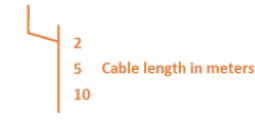
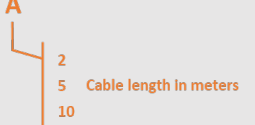
<p>USPOT, USHARP, UFLEX 接続ケーブル</p>	<p>UCAB - M12 - FM - 5 - DD - L A</p> 
<p>UFIBER 接続ケーブル</p>	<p>UCAB - M8LEMO - FM - 5 - DD - L A</p> 
<p>UTARGET 接続ケーブル</p>	<p>UCAB - LEMOM12 - FM - 5 - DD - L A</p> 
<p>UCUBE, UBAR, UPIN, ULINE/USTRAIGHT (< 150mm optical length) 接続ケーブル</p>	<p>UCAB - SUBD - FM - 13W3 - DD - L A</p> 
<p>ULINE & USTRAIGHT 接続ケーブル (> 150mm optical length)</p>	<p>UCAB - EPIC - FM - 4 - CC - L A</p> 



Custom Power supply

UWAVE は、お客様のご要望に応じたカスタム電源を製作できます。接続する UV LED ランプの数、他の機器との同期、コネクタの種類、機械的な制約など、お気軽にお問い合わせください。

カスタム電源の例:

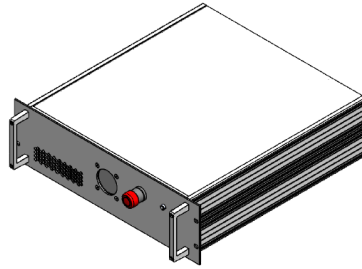

19" ラックバージョン

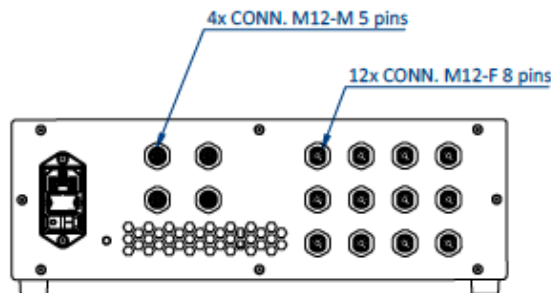

12xUV 照射器のための電源

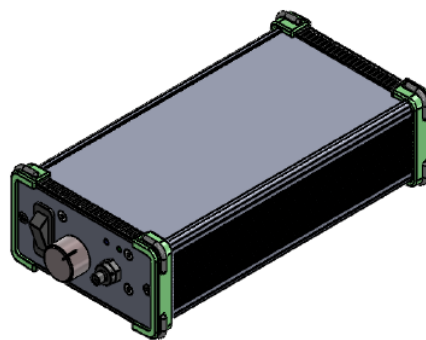

LED 内蔵型電源-ファイバーへ結合